

⚠ 警告(けいこく)

ほごしや かた かなら よ
保護者の方へ必ずお読みください。

- 小部品があります。誤飲・窒息の危険がありますので、3歳未満のお子様には絶対に与えないでください。

⚠ 注意(ちゅうい)

- 先端が尖っている箇所がありますので、注意してください。
- 食べ物ではありません。口の中には絶対に入れないでください。
- プラスチック袋を頭からかぶったり、顔を覆ったりしないでください。
- 安全にお乗りになるため、保護者の監視の元でお取扱ってください。
- 公道、公道付近、プール、階段での走行はおやめください。
- 組立ては、大人の方がおこなってください。
- 乾電池に関しては、必ず大人の方がお取扱ってください。
- 正しい使用方法でご使用にならないと大変危険です。
- 外で遊ぶ時は、必ず靴を履いてお乗りください。



くちにいれない



みずにぬらさない



ひにちかつかない



まきつけない



おとなといっしょ



乾電池の取扱いについて

1. 乾電池の取り扱いは必ず大人の方が取り扱って下さい。
2. 消耗した乾電池は取り外して下さい。
3. 単三サイズの乾電池のみお使い下さい。
4. アルカリ乾電池をオススメいたします。
5. 違う種類の乾電池を混ぜずにお使い下さい。
6. 長期間使用しない場合は乾電池を取り外して保管して下さい。
7. 古い乾電池と新しい乾電池は混ぜずにお使い下さい。
8. 乾電池を火気に近づけないで下さい。爆発の原因になります。



Official
Licensed
Products



Item No: 620/620P Activity Ride-On



⚠ CAUTION:





組み立てはすべて大人の方が行って下さい。
ビニール袋等はすべて商品から取り外して
ご利用下さい。

Manufactured under license of FCA Italy S.p.A.
“Fiat” and “500” are trademarks of the FCA Group Companies.

< 輸入販売元 > 株式会社アイジユ Aijyu Co.,Ltd.
富山県砺波市東石丸397番地7

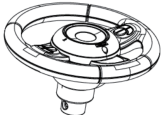
組み立て説明書

パーツリスト

1. 車体本体		1. ハンドル	
3. バックレスト		3. ボルト	
5. ナット		5. J型シャフト	

Step 3



バックレストの取り付け方

図の通りに車体取り付け位置に合わせてバックレストを差し込みます。車体前部を押さえながら、バックレストを強く差し込み、抜けないようにして下さい。

Step 1

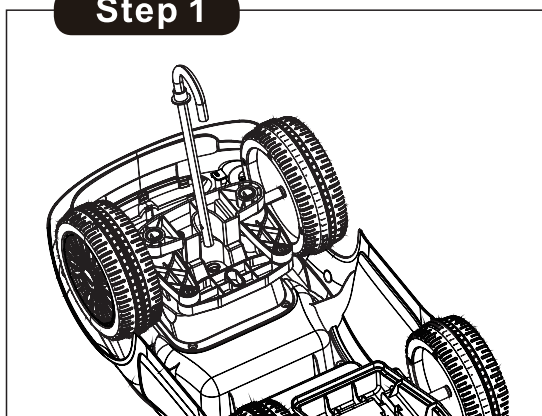

J型シャフトの取り付け方

図の通りに車体底面からJ型シャフトを挿入します。

Step 2



ハンドルの取り付け方

図の通りに車体ボンネット部から出たJ型シャフトにハンドルを取り付けます。ハンドルとシャフトのボルト取り付け穴の位置を合わせて、付属パーツのボルトとナットで固定します。

BATTERY CHANGE

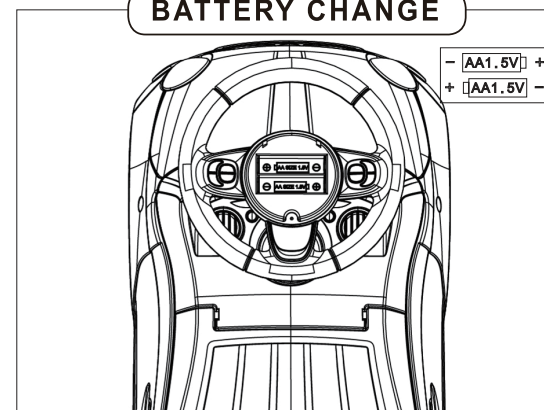

乾電池の取り付け方

乾電池取り付け部のネジを外して下さい。図の通りに単三の乾電池を入れて下さい。乾電池の電極を間違えないようにして下さい。乾電池取り付け後に再度ネジを締めます。
※ネジはお子様の手が届かない場所において下さい。